

keylezz®



# **Keylezz® Fallenschloss** *Multiflex*

Montageanleitung

# Verpackungsinhalt



**Keylezz® Fallenschloss**  
mit Falle aus Vollmetall



**Schließteil**  
mit Sollbruchstelle und Federauswurf  
für die automatische Türöffnung



**Batterien**  
2 x CR 123A 3V



**Schrauben**  
zur Befestigung

## Optional im Lieferumfang enthalten

### Musterbox Fixcode (Feste Zuordnung)



3 x Masterkarte

+



1 x Testkarte

+



Schraubenzieher



LED-Diode



Außenantenne

### Musterbox Freelocker (Freie Schrankwahl)



3 x Notöffnungskarte

+



1 x Testkarte

+



Schraubenzieher



Blechtürzubehör



Tür: **DIN links**  
Türscharnier links, Falle des  
Schlosses ist **links unten**



Tür: **DIN rechts**  
Türscharnier rechts, Falle des  
Schlosses ist **rechts oben**

# Montage-Hinweise

## Position der Falle

### DIN links

Türscharniere links, Falle des Schlosses ist links unten

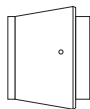

### DIN rechts

Türscharniere rechts, Falle des Schlosses ist rechts oben

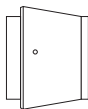

## Montagedistanz für RFID-Signal (Alternative: Keylezz® Außenantenne, s. Seite 7)

Den Montageabstand zwischen zwei Schlössern unbedingt beachten. Es besteht sonst die Gefahr, dass die RFID Lesefelder überlappen, sich dadurch stören und sich gegenseitig die Batterien entladen können.

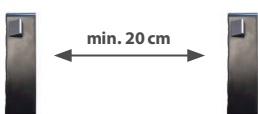
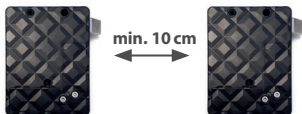

## RFID-Leseabstand **Lesedistanz nach der Montage immer prüfen!**

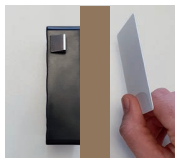

Karten:  
Bis zu 25 mm



Keyfobs / Transponder:  
Bis zu 20 mm

Montage Schritt für Schritt ►

# Montage – Keylezz® Fallenschloss (in Holz)

**Wichtig:** Bei Einsatz der Keylezz® Außenantenne vor der Montage Seite 7 berücksichtigen

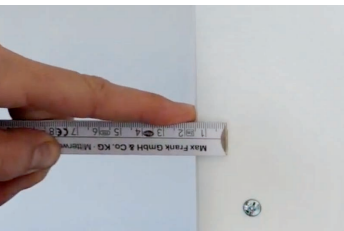

## 1. Horizontale Position des Schlosses an der Tür

Innenkante der Seitenwand bis Gehäuse des Schlosses = 15 mm (siehe 1.)

### Position der Schrauben:

- Innenkante der Wand bis zur 1. Öffnung für die Montageschraube = 37,5 mm
- Innenkante der Wand zur zentralen Öffnung für die Montageschraube = 52,5 mm
- Innenkante der Wand bis zur 3. Öffnung für die Montageschraube = 67,5 mm

## 2. Das Schloss mit der Wasserwaage ausrichten, mit den drei Schrauben fixieren

### 3. Vertikale Position des Auswerfers

Die Rolle des Auswerfers (siehe 2. = 20 mm) muss mittig zur Schloss-Falle (siehe 3. = 13,8 mm) platziert sein. Daraus ergibt sich ein Abstand von 22 mm (siehe 4.)

**DIN rechts Tür:** Abstand von Oberkante Auswerfer zur Oberkante Schloss = 22 mm

**DIN links Tür:** Abstand von Unterkante Auswerfer zur Unterkante Schloss = 22 mm

Erklärung der DIN Türen auf Seite 11.

### 4. Horizontale Position des Auswerfers

Abstand von Tür-Innenkante zum Anschraubloch des Auswerfers = 22 mm (siehe 5.)

### 5. Den Auswerfer mit drei Schrauben fixieren



Auf unserem Youtube-Kanal finden Sie ein **Einbau-Video**, das die Montage zeigt.

# Übersicht und Maße der Komponenten

## 3D-Ansicht

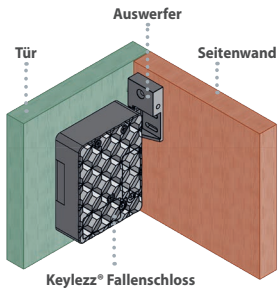

## Innenansicht

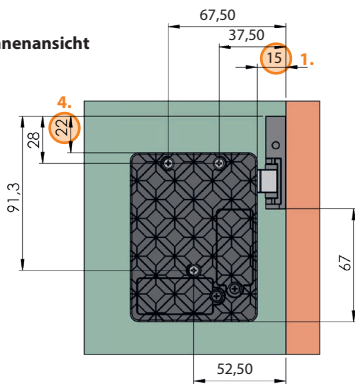

## Ansicht Seite

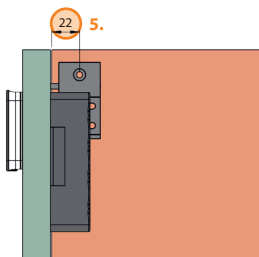

## Keylezz® Fallenschloss

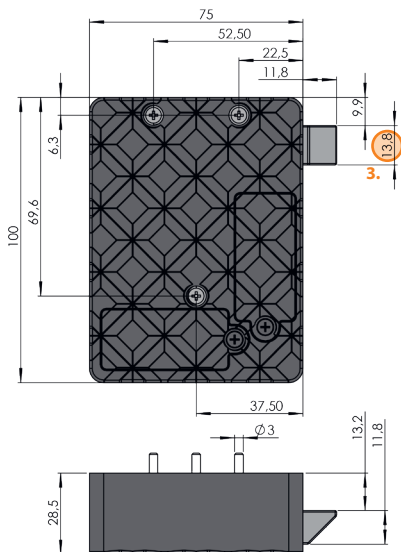

## Auswerfer

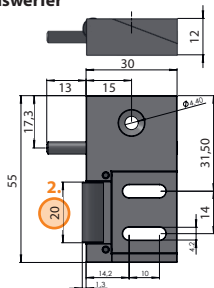

# Optionales Zubehör

## Keylezz® Außenantenne

Die Keylezz Außenantenne kommt zum Einsatz, wenn:

- das Möbel eine Metalltür besitzt
- die Tür zu dick für das RFID Signal ist
- eine optische Statusbelegungsanzeige per LED Signal erforderlich ist (z. B. bei Freelocker: rot für besetztes Möbel)
- ein optisches Batteriewarnsignal oder
- eine externe Notbestromung für das Schloss gewünscht ist

Die Antenne verfügt optional über einen zusätzlichen Griff (rechts im Bild zu sehen), der sowohl links und rechts angebracht werden kann.



Ansicht Seite

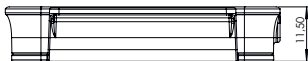

Ansicht unten

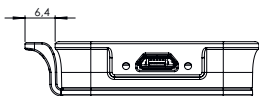

Ansicht Frontal

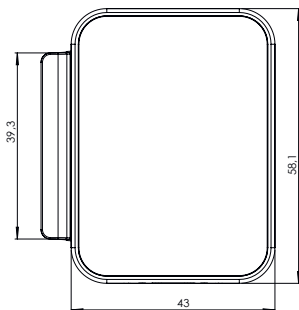

## Montageanleitung – Keylezz® Außenantenne



**1.** Front mit entsprechendem Werkzeug an der Unterseite entfernen. Platine lösen und ebenfalls entfernen.



**2.** Halterung positionieren und mittlere Öffnung markieren. Positionierung des Fallenschlosses (Seite 5) berücksichtigen. Ideal ist ein Abstand von 3 cm zur Türkante.



**3.** Bohren Sie in die Front mit einem Holzbohrer (10 mm) das Loch für die Kabelführung.

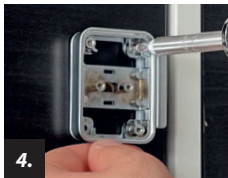

**4.** Fixieren Sie das Schloss mit den zwei mitgelieferten Schrauben.



**5.** Schieben Sie die Kabel durch die Öffnung und befestigen Sie die Platine wieder. Anschließend setzen Sie die Front ein.

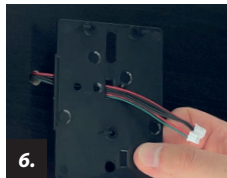

**6.** Lösen Sie durch seitliches Drücken den Deckel des Keylezz® Fallenschlosses und führen Sie die Kabel der Außenantenne durch die zentrale Öffnung des Deckels.

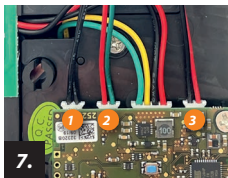

**7.** Verkabelung: Verbinden Sie die Kabel der Außenantenne mit der Platine des Fallenschlosses. Pos. 1 schwarz/schwarz, Pos. 2 rot/grün, Pos. 3 schwarz/rot.



**8.** Für die Position des Schlosses beachten Sie die separate Montageanleitung auf S. 5. Ggf. muss die Kabelöffnung erweitert werden, damit die Kabel nicht abklemmen.

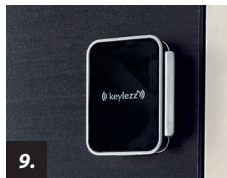

**9.** Fertig. Das Keylezz® Fallenschloss kann jetzt in Betrieb genommen werden.



# Optionales Zubehör

## Keylezz® Metalltür-Set

Für Metall- und Blechtüren bietet Keylezz® das Metalltür-Set, welches mittels einer Metallplatte eine einfache und schnelle Montage von der Keylezz® Außenantenne und dem Fallenschloss **ohne** Bohren ermöglicht.

### Das Set besteht aus:

- Keylezz® Außenantenne
- Metallplatte
- Befestigungsstutzen



Schrauben A

Schrauben B

Metallplatte

Außenantenne

Tür

Keylezz®  
Fallenschloss

Befestigungs-  
stutzen

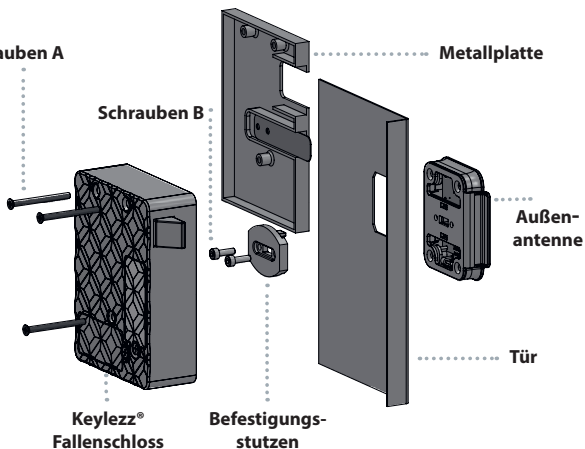

## Montageanleitung – Keylezz® Metalltür-Set

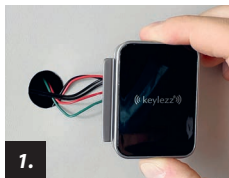

Falls vorhanden bestehendes Schloss aus Metalltür entfernen, ansonsten Bohrung durchführen (19 mm). Kabel der Keylezz® Außenantenne durch die Öffnung führen.

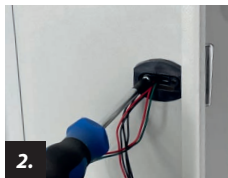

Die Kabel durch den Befestigungsstutzen führen und diesen von innen mit den mitgelieferten Schrauben leicht anschrauben, noch nicht fixieren.



Wir empfehlen die Verwendung von Doppelseitigem Kleband (nicht im Lieferumfang enthalten).

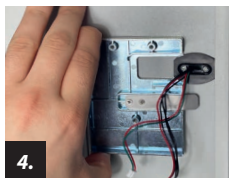

Metallplatte seitlich hinter den Befestigungsstutzen schieben, ohne dass die Klebung greift. Bis zum Anschlag schieben, dann festdrücken. Befestigungsstutzen festschrauben.



Lösen Sie durch seitliches Drücken den Deckel des Keylezz® Fallenschlosses und führen Sie die Kabel der Außenantenne durch die zentrale Öffnung des Deckels.



Verkabelung: Verbinden Sie die Kabel der Außenantenne mit der Platine des Fallenschlosses. Pos.1 schwarz/schwarz, Pos. 2 rot/grün, Pos. 3 schwarz/rot.



Bringen Sie den Deckel wieder auf das Keylezz® Fallenschloss und platzieren Sie das Schloss passend auf der Metallplatte.



Fixieren Sie das Schloss mit den drei mitgelieferten Gewindeschrauben.



Fertig. Das Keylezz® Fallenschloss kann jetzt in Betrieb genommen werden.